

EFAPEL®

РОЗЕТКИ И ВЫКЛЮЧАТЕЛИ

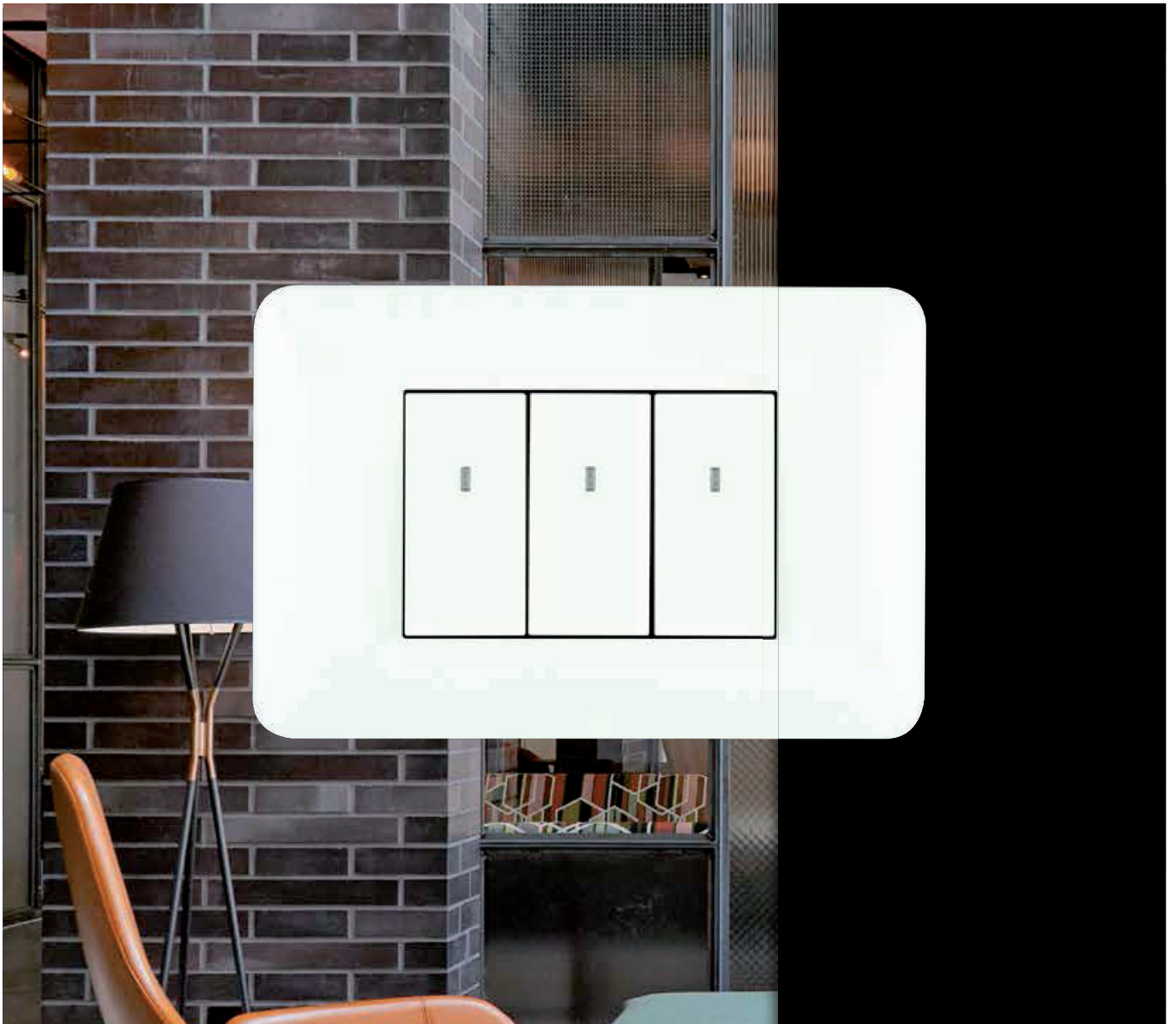

ОБЗОР ПРОДУКЦИИ

БЫСТРЫЙ И ПРОСТОЙ МОНТАЖ

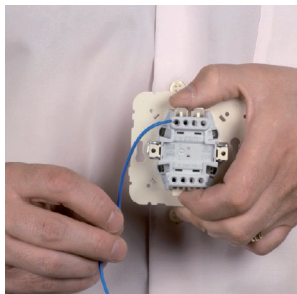

Соединение

- Винтовое соединение до 20 А
- Самоблокирующееся соединение до 10 АХ
- Электрические схемы обозначены на механизме
- Самоблокирующиеся или винтовые соединения до 16 А

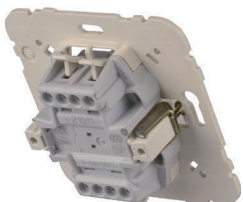

Скрытые распорные лапки

- Отсутствие упругих элементов/пружин
- Не ранят руки
- Не повреждают изоляцию проводов при монтаже механизма

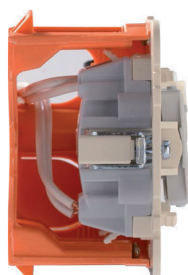

Компактный механизм

- Увеличенное пространство для проводов
- Удобная прокладка кабеля внутри монтажной коробки

БЕЗОПАСНОСТЬ

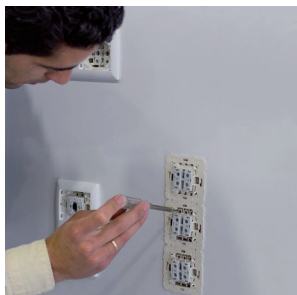

- Полная изоляция механизма
- Визуальный контроль положения проводов внутри механизма
- Доступ к проведению контроля напряжения без разборки механизма
- Нет доступа к активным элементам

ФУНКЦИОНАЛЬНОСТЬ

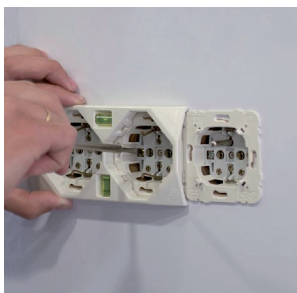

- Выставленный уровень для ровного настенного монтажа при установке двух, трех, четырех или пяти механизмов

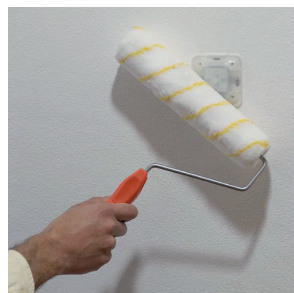

- Защитная накладка, предохраняющая механизм при покраске стен, поклейке обоев и при других отделочных работах

СХЕМА ПОДБОРА ЭЛЕМЕНТОВ СЕРИИ

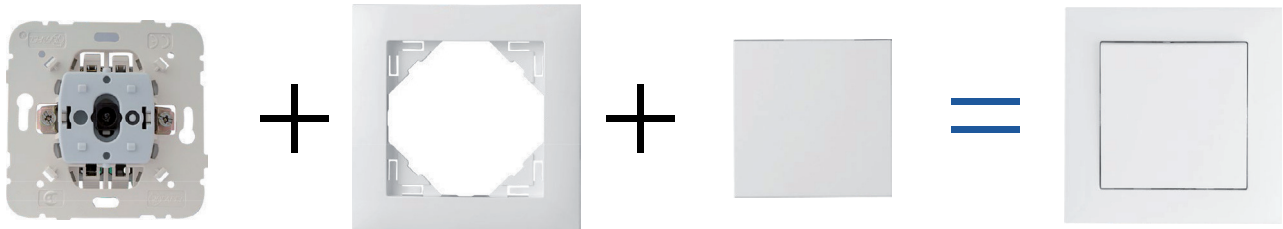

A

B

C

ВЫБОР НОМЕРА В КАТАЛОГЕ

Для размещения заказа нужно просто выбрать:

1. Каталогový номер механизма с заданным действием
2. Каталогový номер рамки нужного цвета в выбранной серии
3. Каталогový номер клавиши к механизму в выбранной серии

ПРИМЕР

Одноклавишный выключатель из серии Logus 90

- A – механизм, № 21011
 B – рамка, № 90910 TXX
 C – клавиша, № 90601 TXX

ВЫБОР ЦВЕТОВОГО РЕШЕНИЯ

Чтобы выбрать цветовой вариант в определенной серии, вам нужно всего лишь добавить двухбуквенное окончание, обозначающее желаемый цвет оформления. Для этого вы можете обратиться к нашей схеме цветовых гамм или к нашим каталогам.

ПРИМЕР

Одноклавишный выключатель из серии Logus 90 с оформлением из нержавеющей стали / алюминия

- A – механизм, № 21011
 B – рамка, № 90910 TIA
 C – клавиша, № 90601 TAL

СХЕМА ЦВЕТОВЫХ ГАММ

BASE

- BR – Белый
 MF – Слоновая кость

AQUARELLA

- GE – Лед
 PE – Жемчуг
 AL – Алюминий
 IS – Графит
 PM – Черный
 DU – Золото

ANIMATO

- BB – Белый / Белый
 MM – Слоновая кость / Слоновая кость
 AA – Алюминий / Алюминий
 AS – Алюминий / Графит
 BS – Фиолетовый / Графит
 DG – Зеленый / Лед
 EE – Лед / Лед
 JG – Оранжевый / Лед
 PP – Жемчуг / Жемчуг
 RG – Золото / Лед
 SS – Графит / Графит
 TS – Медь / Графит
 VG – Красный / Лед
 ZG – Синий / Лед
 RR – Черный / Черный
 UU – Золото / Золото

METALLO

- TP – Титан / Жемчуг
 IA – Нерж. сталь / Алюминий
 OP – Золото / Жемчуг
 QS – Никель / Графит
 US – Алюминий / Графит
 RS – Хром / Графит

CRYSTAL

- CG – Стекло / Лед
 CP – Стекло / Жемчуг
 CA – Стекло / Алюминий
 CS – Стекло / Графит
 EG – Черное стекло / Лед
 EA – Черное стекло / Алюминий
 ES – Черное стекло / Графит
НОВИНКА
 EP – Черное стекло / Черный

ARBORE

- FP – Бук / Жемчуг
 JP – Вишня / Жемчуг
 MS – Красное дерево / Графит
 NA – Грецкий орех / Алюминий

PETRA

- GG – Гранит / Лед
 GP – Гранит / Жемчуг
 GA – Гранит / Алюминий
 GS – Гранит / Графит

BASE Современный дизайн в строгой форме

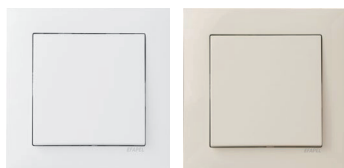

BR
Белый

MF
Слоновая кость

AQUARELLA Цвета с характером



GE
Лед

PE
Жемчуг

AL
Алюминий

IS
Графит

PM
Черный

DU
Золото

ANIMATO Выразительный и современный дизайн в богатой палитре цветов



BB
Белый / Белый

MM
Слоновая кость / Слоновая кость

RG
Золото / Лед

DG
Зеленый / Лед

ZG
Синий / Лед

JG
Оранжевый / Лед

VG
Красный / Лед

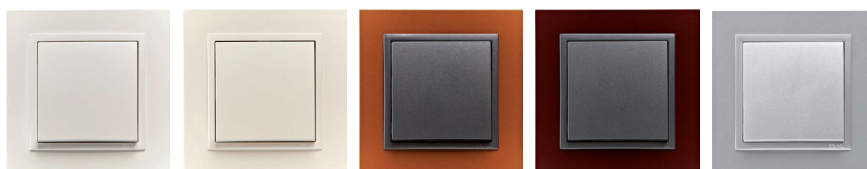

EE
Лед / Лед

PP
Жемчуг / Жемчуг

TS
Медь / Графит

BS
Фиолетовый / Графит

AA
Алюминий / Алюминий



AS
Алюминий / Графит

SS
Графит / Графит

RR
Черный / Черный

UU
Золото / Золото

METALLO Благородство и блеск металла



TP
Титан / Жемчуг

IA
Нержавеющая сталь / Алюминий

OP
Золото / Жемчуг

QS
Никель / Графит

US
Алюминий / Графит

RS
Хром / Графит

CRYSTAL Чистота и прозрачность стекла



CG
Стекло / Лед



CP
Стекло / Жемчуг



CA
Стекло / Алюминий



CS
Стекло / Графит



EG
Черное стекло / Лед

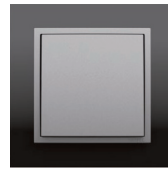

EA
Черное стекло / Алюминий

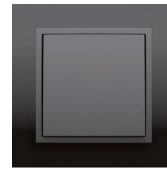

ES
Черное стекло / Графит



EP
Черное стекло / Черный

НОВИНКА

ARBORE Тепло натурального дерева



FP
Бук / Жемчуг



JP
Вишня / Жемчуг



MS
Красное дерево / Графит



NA
Грецкий орех /
Алюминий

PETRA Красота и постоянство камня



GG
Гранит / Лед



GP
Гранит / Жемчуг



GA
Гранит / Алюминий

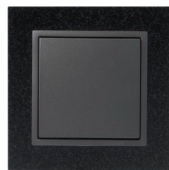

GS
Гранит / Графит

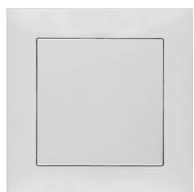

1. Выключатель 1-полюсный
2. Выключатель 2-полюсный
3. Выключатель перекрестный
4. Выключатель универсальный (1-полюсный или лестничный)
5. Выключатель универсальный (1-полюсный или лестничный) 20 А
6. Кнопка
7. Кнопка переключатель



8. Выключатель с полем для описания



9. Выключатель с символом „КЛЮЧ“



10. Выключатель с символом „ЗВОНОК“



11. Выключатель с символом „СВЕТ“



12. Выключатель 1-полюсный с подсветкой
13. Выключатель 2-полюсный с подсветкой
14. Выключатель универсальный (1-полюсный или лестничный) с подсветкой
15. Кнопка с подсветкой
16. Выключатель перекрестный с подсветкой



17. Выключатель с подсветкой и с символом „КЛЮЧ“



18. Выключатель с подсветкой и с символом „ЗВОНОК“



19. Выключатель 2-полюсный с подсветкой и с символом „СВЕТ“



20. Выключатель 2-полюсный 20 А с символами „0“ и „1“



21. Переключатель проходной



27. Выключатель 3-клавишный



28. Выключатель для жалюзи с электроблокировкой
29. Выключатель жалюзи для управления из нескольких мест с электрозамком



30. Выключатель для жалюзи с механической и электроблокировкой
31. Выключатель для жалюзи с механической блокировкой



32. Выключатель поворотный для жалюзи 16 АХ



33. Выключатель поворотный 16 А



34. Диммер поворотный для люминесцентных ламп 1-10V



43. Карточный коммутатор для отеля



44. Выключатель тяговый со шнуром
45. Выключатель со шнуром лестничный



46. Выключатель с замком 1-полюсный
47. Выключатель с замком 2-полюсный



48. Таймер с дисплеем для одной цепи
49. Таймер с дисплеем для двух цепей



50. Термостат с возможностью инфракрасного дистанционного управления (для использования с датчиком подогрева пола, кат. № 81950)



51. Термостат с таймером (для использования с датчиком подогрева пола, кат. № 81950)



52. Датчик движения 1000W
53. Датчик движения 400W



54. Заглушка



55. Розетка для кабеля/динамика 3-проводная
56. Розетка для кабеля/динамика 4-проводная

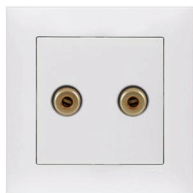

57. Розетка для динамиков с винтовыми разъемами



58. Розетка без заземления



59. Розетка с заземлением и блокировкой от детей



60. Розетка с заземлением и крышкой, обеспечивающей защиту от детей IP44

Возможные дополнительные цвета центрального элемента: красный VM, зеленый VD, оранжевый LR



61. Розетка двойная с заземлением и блокировкой от детей



62. Розетка с заземлением и блокировкой от детей DATA с ключом



63. Розетка двойная USB 110-240 V/AC 50-60 Hz, DC 5 V, 0-2100 mA

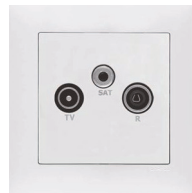

64. Розетка RTV/SAT концевая

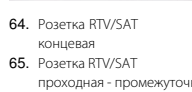

65. Розетка RTV/SAT проходная - промежуточная

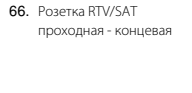

66. Розетка RTV/SAT проходная - концевая



67. Розетка SAT/SAT проходная (2 выхода без фильтра) GKK00F



68. Розетка антенная концевая

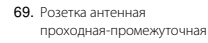

69. Розетка антенная проходная-промежуточная

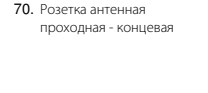

70. Розетка антенная проходная - концевая



71. Розетка RTV/2xSAT (4 выхода)



72. Розетка мультимедийная, антенна RTV концевая с модулем RJ45



73. Розетка мультимедийная, RTV/SAT концевая с модулем RJ45 и оптоволоконным SC APC



74. Розетка мультимедийная, RTV/SAT концевая с модулем RJ45



75. Розетка мультимедийная, RTV/SAT концевая с модулем 2xRJ45



76. Розетка телефонная одинарная RJ11



77. Розетка компьютерная одинарная кат. 6 UTP (неэкранированная)

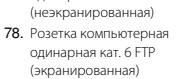

78. Розетка компьютерная одинарная кат. 6 FTP (экранированная)



79. Розетка телефонная двойная RJ11

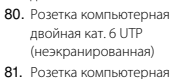

80. Розетка компьютерная двойная кат. 6 UTP (неэкранированная)

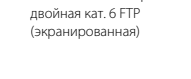

81. Розетка компьютерная двойная кат. 6 FTP (экранированная)



82. 1 - канальный вход к центральному аудиоконтроллеру для подключения других источников звука



83. 3 - канальный вход к центральному аудиоконтроллеру для подключения других источников звука



84. Центральный аудиоконтроллер 1 - канальный, стерео с радио FM



85. Аудиоконтроллер 1 - канальный, стерео с радио FM. Сигнализация, дистанционное управление

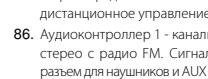

86. Аудиоконтроллер 1 - канальный, стерео с радио FM. Сигнализация, разъем для наушников и AUX

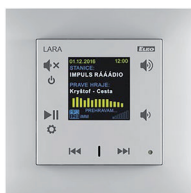

87. Интернет - радио с OLED дисплеем



88. Динамик 2", 32 Ом

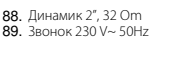

89. Звонок 230 V~50Hz



90. 4 - кнопочный сенсорный контроллер с низким напряжением 12 V - 50 mA / 32 V - 18 mA

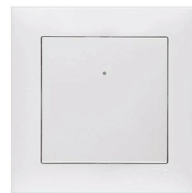

91. Беспроводной выключатель 2 - канальный

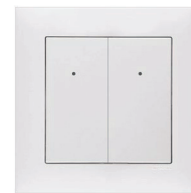

92. Беспроводной выключатель 4 - канальный



93. Беспроводной терморегулятор с дисплеем

APOLO 5000

STANDARD



BR
Белый



MF
Слоновая кость



PT
Черный

MATTE



BM
Матовый белый



PM
Матовый черный

METALIZADA



GR
Графит



PR
Серебро



PL
Платина



CH
Шампань

sirius70

CLASSIC



BR
Белый



MF
Слоновая кость



AT
Антрацит

AMBIENT



BB
Белый/белый



BM
Белый/слоновая
кость

METAL



BI
Белый/сталь



MI
Сл. кость/сталь



AI
Антрацит/сталь



BO
Белый/золото



MO
Сл. кость/золото



AO
Антрацит/золото

WOOD



BF
Белый/бук



MA
Сл. кость/бук



MC
Сл. Кость/черешня



MN
Сл. Кость/орех



MG
Сл. Кость/махагон



AG
Антрацит/махагон

СЕРИЯ: BASE, AQUARELLA

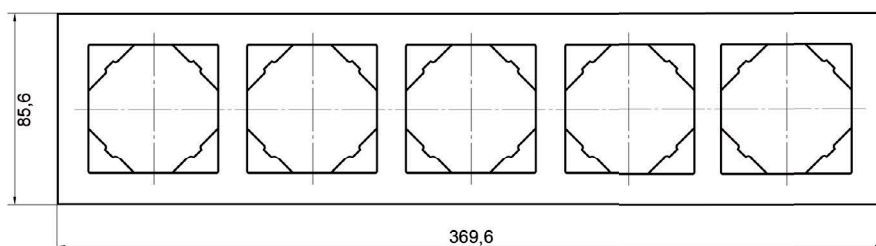
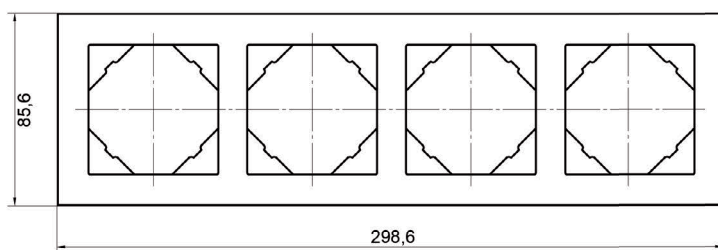
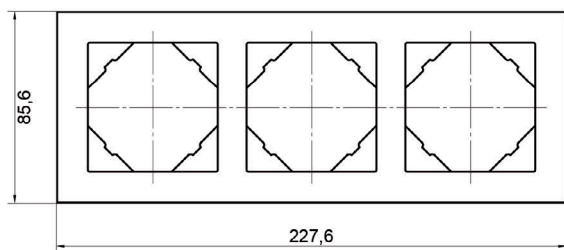
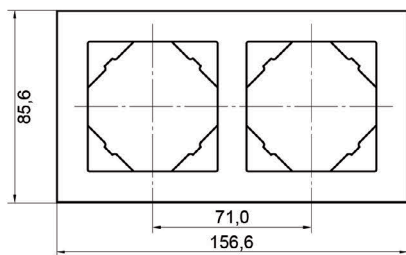
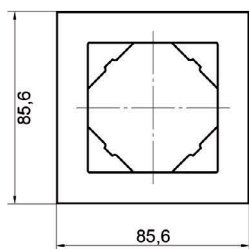

СЕРИЯ: ANIMATO, METALLO, CRYSTAL, ARBORE, PETRA

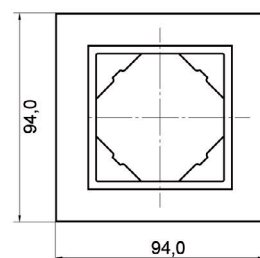
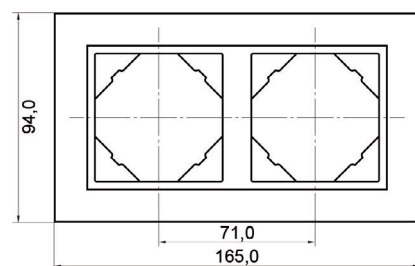
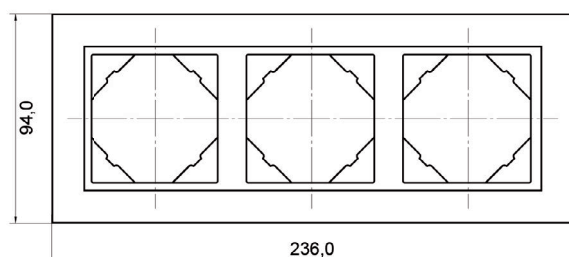
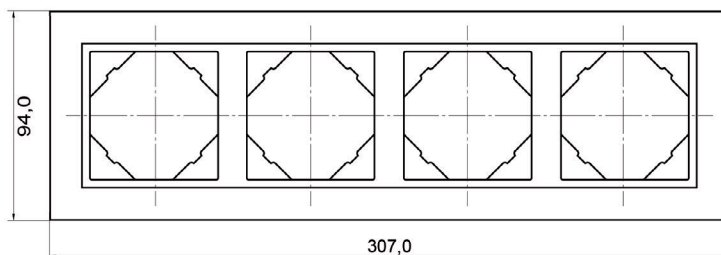

В сериях BASE и AQUARELLA предлагаются 1 - 5 - местные рамки.

В сериях ANIMATO, METALLO, CRYSTAL, ARBORE и PETRA предлагаются 1- 4 - местные рамки.

QUADRO 45



QUADRO 45
design Siza Vieira



QUADRO 45
series

СХЕМА ПОДБОРА ЭЛЕМЕНТОВ СЕРИИ

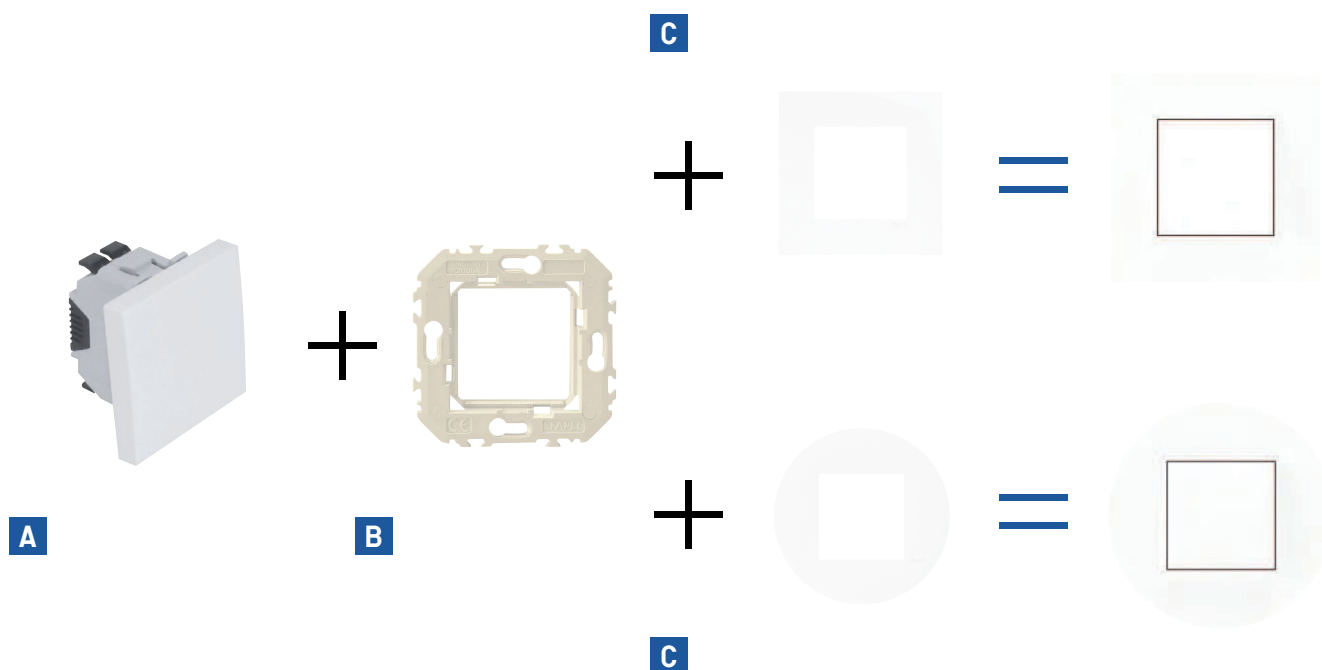

ВЫБОР НОМЕРА В КАТАЛОГЕ

Для размещения заказа нужно просто выбрать:

1. Каталогový номер механизма с заданным действием
2. Каталогový номер адаптера для серии 45x45
3. Каталогový номер рамки выбранной линии и цветовой серии

ВЫБОР ЦВЕТОВОГО РЕШЕНИЯ

Чтобы выбрать цветовой вариант в определенной серии, вам нужно всего лишь добавить двухбуквенное окончание, обозначающее желаемый цвет оформления.

ПРИМЕР

Выключатель однополюсный серии Quadro45

A – Механизм с центральным элементом, № 45011 SXX

B – Адаптер, № 45993

C – Рамка, № 45910 TXX, или 45911 TXX

ПРИМЕР

Выключатель однополюсный серии Quadro45, исполненный в черном цвете

A – механизм № 45011 SPM

B – Адаптер, № 45993

C – Рамка, № 90910 TPM

QUADRO 45



45011 S
BR,AL,PM
Выключатель 1-полюсный



45010 S
BR,AL,PM
Выключатель 1-полюсный



45021 S
BR,AL,PM
Выключатель 2-полюсный



45020 S
BR,AL,PM
Выключатель 2-полюсный



45071 S
BR,AL,PM
Выключатель лестничный



45070 S
BR,AL,PM
Выключатель лестничный



45151 S
BR,AL,PM
Выключатель



45161 S
BR,AL,PM
Выключатель



45150 S
BR,AL,PM
Переключатель



45166 S
BR,AL,PM
Переключатель



45051 S
BR,AL,PM
Выключатель перекрестный



45012 S
BR,AL,PM
Выключатель 1-полюсный с подсветкой



45015 S
BR,AL,PM
Выключатель 1-полюсный с подсветкой



45023 S
BR,AL,PM
Выключатель 2-полюсный с подсветкой



45026 S
BR,AL,PM
Выключатель 2-полюсный с подсветкой



45072 S
BR,AL,PM
Выключатель лестничный с подсветкой



45074 S
BR,AL,PM
Выключатель лестничный с подсветкой



45152 S
BR,AL,PM
Переключатель с подсветкой



45160 S
BR,AL,PM
Переключатель с подсветкой



45061 S
BR,AL,PM
Выключатель проходной



45156 S
BR,AL,PM
Переключатель двойной



45159 S
BR,AL,PM
Переключатель/Выключатель лестничный



45293 S
BR,AL,PM
Выключатель для жалюзи с электронной и механической блокировкой



45295 S
BR,AL,PM
Выключатель для жалюзи с механической блокировкой



45281 S
BR,AL,PM
Переключатель для жалюзи с электронной блокировкой



45112 S
BR,AL,PM
Розетка одинарная с заземлением и блокировкой от детей



45116 S
VM
Розетка одинарная с заземлением и блокировкой от детей DATA



45439 S
BR,AL,PM
Розетка USB



45543 S
BR,AL,PM
Розетка RTV SAT концевая



45565 S
BR,AL,PM
Gniazdo RTV SAT przelotowe-pośrednie



45555 S
BR,AL,PM
Розетка RTV SAT проходная-концевая



45533 S
BR,AL,PM
Розетка антенная концевая RTV



45564 S
BR,AL,PM
Розетка антенная проходная - промежуточная RTV



45554 S
BR,AL,PM
Розетка антенная проходная-концевая RTV



45971 S
BR,AL,PM
Панель несущая для модулей RJ45 двойная



45976 S
BR,AL,PM
Панель несущая для модулей RJ45 одинарная

QUADRO 45

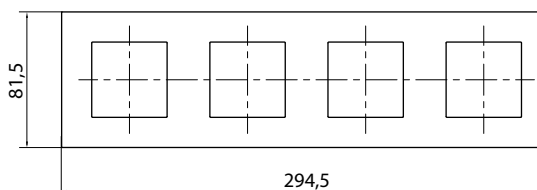
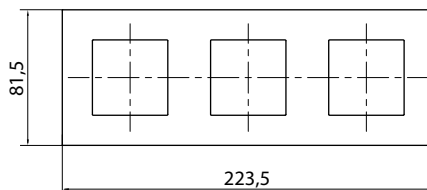
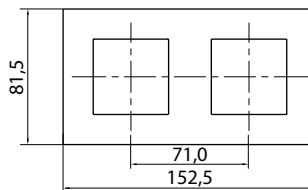
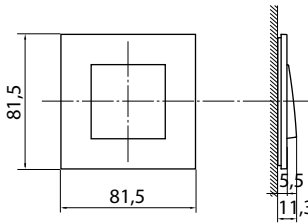
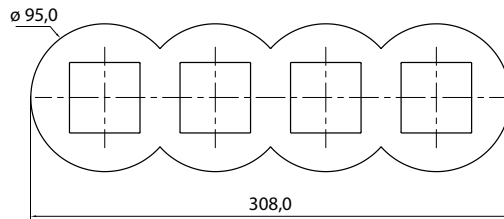
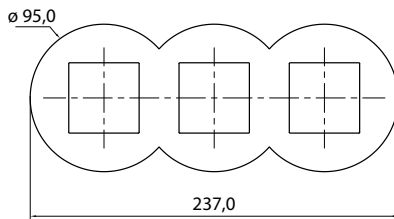
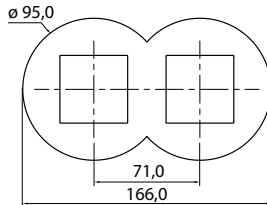
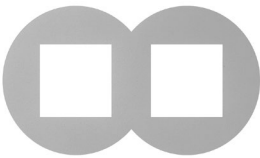
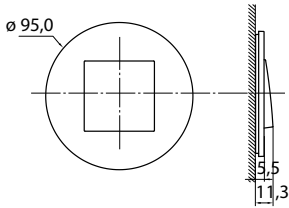

В серии LATINA мы предлагаем сбалансированные цветовые решения рамок, суппортов и механизмов, сочетающие простоту и индивидуальность, необходимые вашему интерьеру.

СУППОРТЫ

Универсальные суппорты обеспечивают легкий монтаж как в вертикальном, так и в горизонтальном положении. (2, 3, 4, 6 и 3+3 модуля).

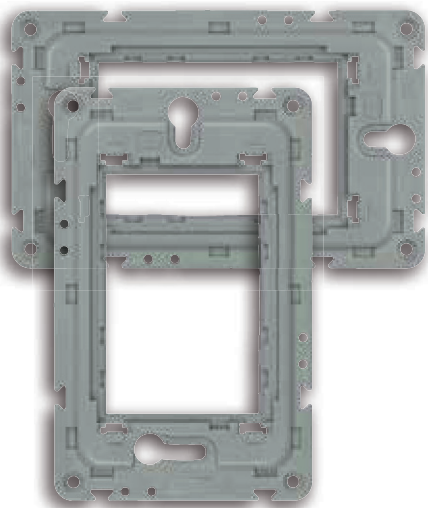

МЕХАНИЗМЫ

Идеальное сочетание широкого спектра цветов накладок и механизмов.



РАМКИ

Широкий спектр сбалансированных цветовых вариантов.



LATINA обладают функциями, обеспечиваемыми механизмами Серии MEC45.

В серии LATINA мы предлагаем широкий спектр современных и модульных механизмов, которые обеспечивают пользователю большее удобство, безопасность, энергоэффективность и эстетику. Вдохновение для пространства с видением современности.

КОМАНДНЫЕ
МЕХАНИЗМЫ

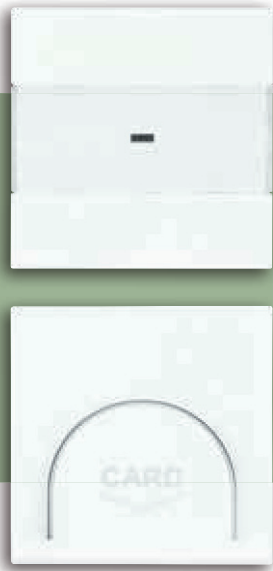

ДАТЧИКИ



ДИММЕРЫ



ДРУГИЕ
МЕХАНИЗМЫ

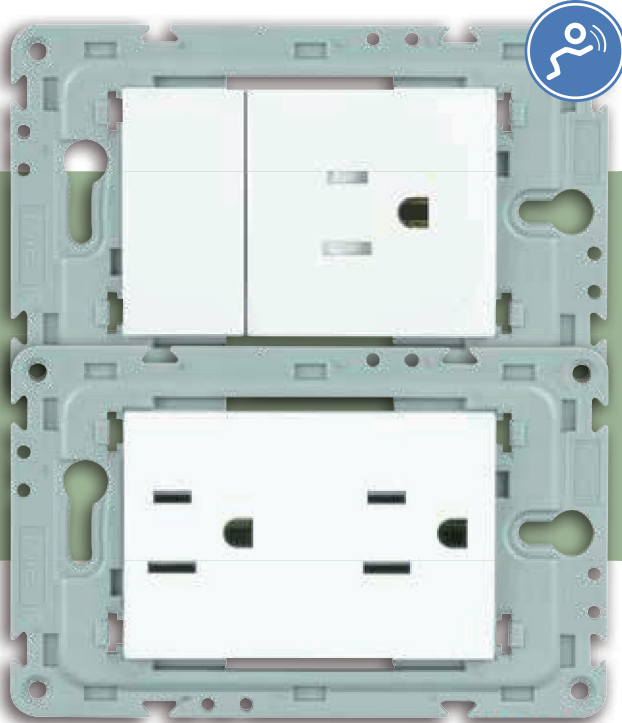

ПОДГОТОВЛЕННЫЕ КОМПЛЕКТЫ

Набор комбинаций различных функций. Накладки можно добавить по своему вкусу.



НАКЛАДКИ В СБОРЕ

Сочетание широкого спектра функций. Готовы к установке.

LATINA обладают функциями, обеспечиваемыми механизмами Серии MEC45.

BASE

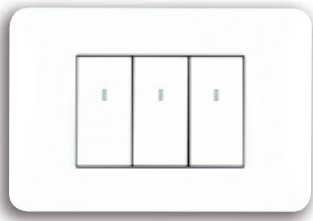

BR
Белый

LYRA



RJ
Красный

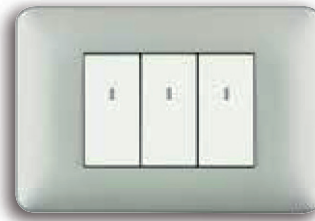

LU
Алюминий

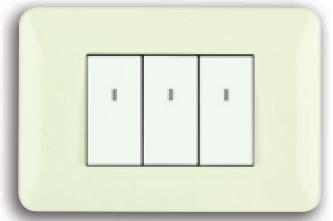

CE
Крем



AZ
Синий



RB
Темно-красный

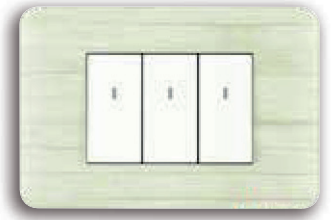

RO
Белый дуб

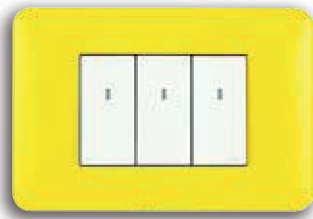

AM
Желтый



OR
Золото

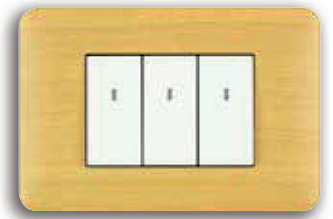

FA
Бук

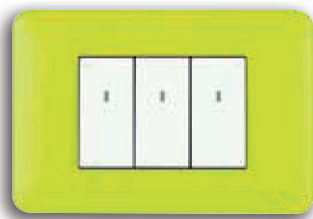

VR
Зеленый



CO
Медь

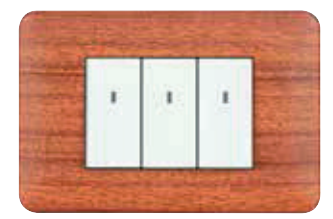

MG
Красное дерево

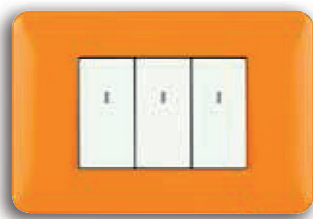

LR
Оранжевый



CR
Хром



WG
Венге

VEGA

CROMA

CRYSTAL

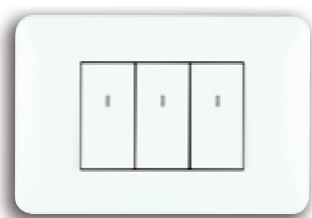

BM
Матовый белый

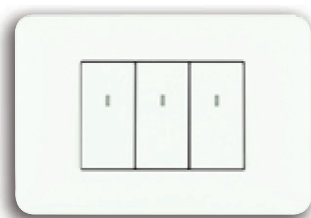

BH
Хром / Матовый белый

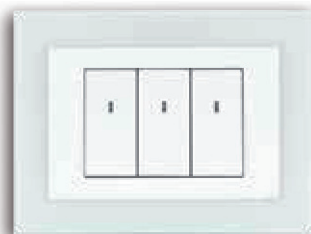

CB
Стекло / Матовый белый

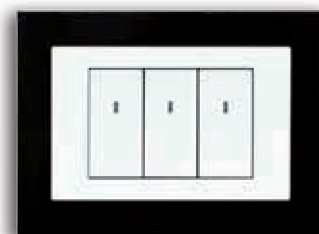

EB
Черное стекло / Матовый белый



AL
Алюминий



AH
Хром / Алюминий



CA
Стекло / Алюминий



EA
Черное стекло / Алюминий

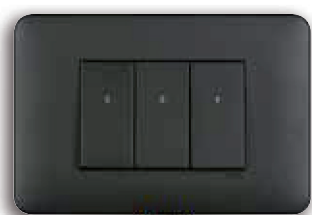

PM
Черный матовый

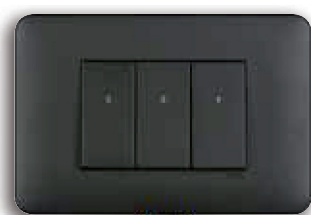

PH
Хром / Матовый черный



CK
Стекло / Матовый черный

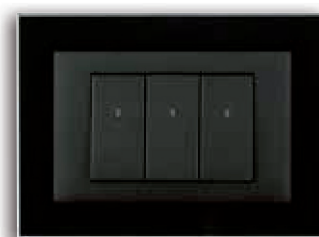

EP
Черное стекло / Матовый черный

"Latina, la serie que inspira."

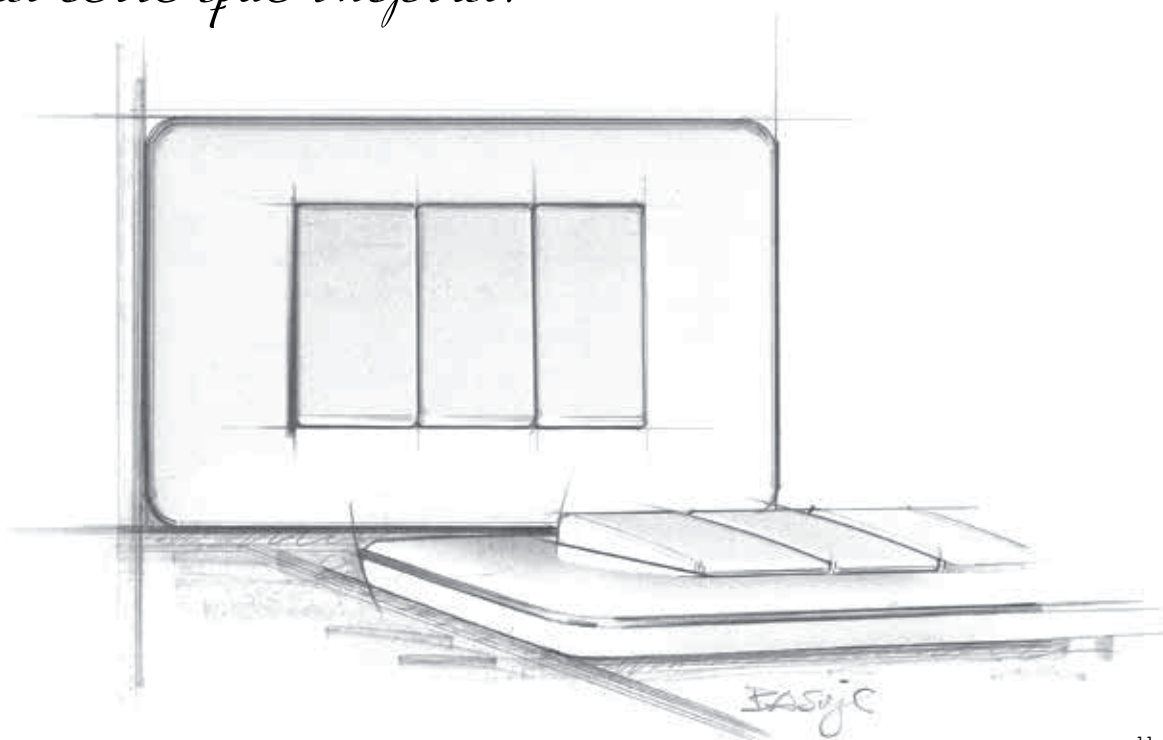

ВЛАГОЗАЩИЩЕННЫЕ РОЗЕТКИ И ВЫКЛЮЧАТЕЛИ

IP65

Серия устройств **Waterproof 48** имеет степень защиты IP65 и предохраняет элементы вашей электрической системы во влажных и пыльных помещениях, а также на улице. Корпуса устройств изготовлены из высококачественного термопластика.

ВАРИАНТЫ ЦВЕТА:

Серый (CZ), белый (BR)



48011C CZ, BR Выключатель 1 - полюсный

48021C CZ, BR Выключатель 2 - полюсный

48071C CZ, BR Выключатель лестничный

48051C CZ, BR Выключатель перекрестный

48151C CZ, BR Переключатель



48012C CZ, BR Выключатель 1 - полюсный с подсветкой

48013C CZ, BR Выключатель 1 - полюсный с контрольной подсветкой

48023C CZ, BR Выключатель 2 - полюсный с контрольной подсветкой

48072C CZ, BR Выключатель лестничный с подсветкой

48073C CZ, BR Выключатель лестничный с контрольной подсветкой

48052C CZ, BR Выключатель перекрестный с подсветкой

48152C CZ, BR Переключатель с подсветкой

48162C CZ, BR Переключатель с подсветкой 12 V



48061C CZ, BR Выключатель проходной

48101C CZ, BR Выключатель лестничный двойной

48281C CZ, BR Переключатель для жалюзи

48290C CZ, BR Выключатель для жалюзи



48112C CZ, BR Розетка с заземлением



48867C CZ, BR Розетка двойная с заземлением



48998C CZ, BR Адаптер серии Waterproof 48 с крышкой для изделий серии Quadro 45 (45x45)

Представленные продукты являются только частью предложения из серии **Waterproof 48**. Чтобы получить полное предложение, пожалуйста, свяжитесь с нашим отделом продаж.

НАПОЛЬНЫЕ КОРОБКИ

Напольные коробки (floor box) можно устанавливать как на технические, так и на бетонные полы. Мы рекомендуем использовать механизмы Quadro 45 (45x45).



83002 C AT, CZ
Напольная коробка на 4 модуля 45x22,5

МОНТАЖ В ТЕХНИЧЕСКИХ ПОЛАХ



83052
Кассета скрытого монтажа для 4 - модульной напольной коробки

МОНТАЖ В БЕТОННЫХ ПОЛАХ



83008 C AT, CZ
Напольная коробка на 16 модулей 45x22,5

МОНТАЖ В ТЕХНИЧЕСКИХ ПОЛАХ

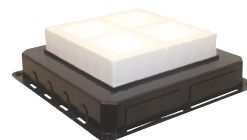

83058
Кассета скрытого монтажа для 16 - модульной напольной коробки

МОНТАЖ В БЕТОННЫХ ПОЛАХ

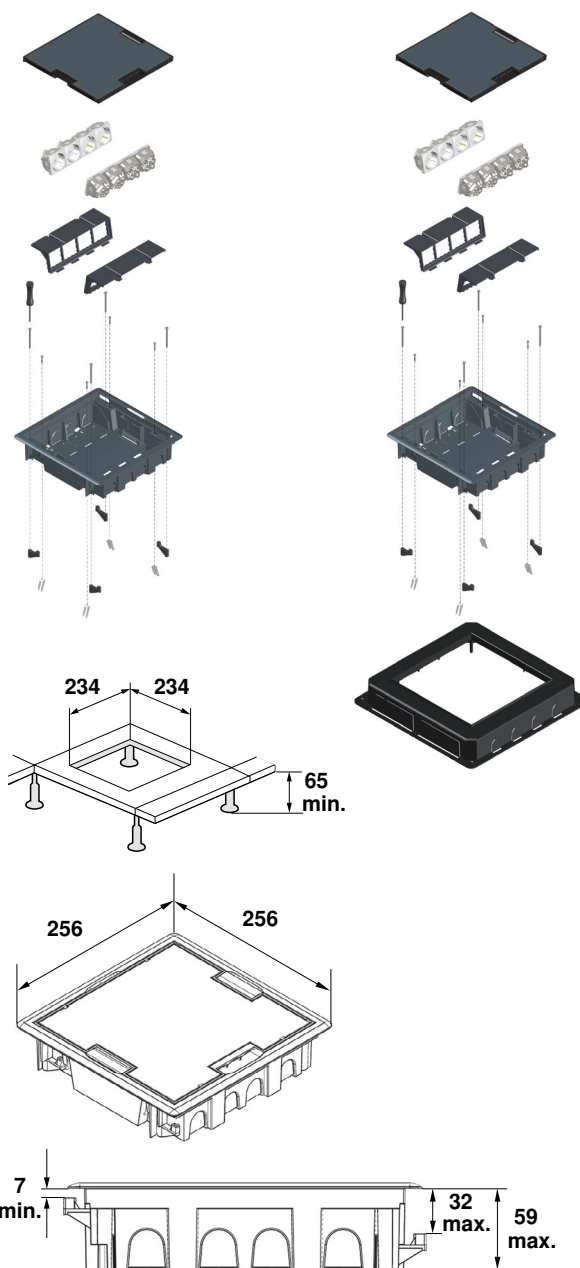
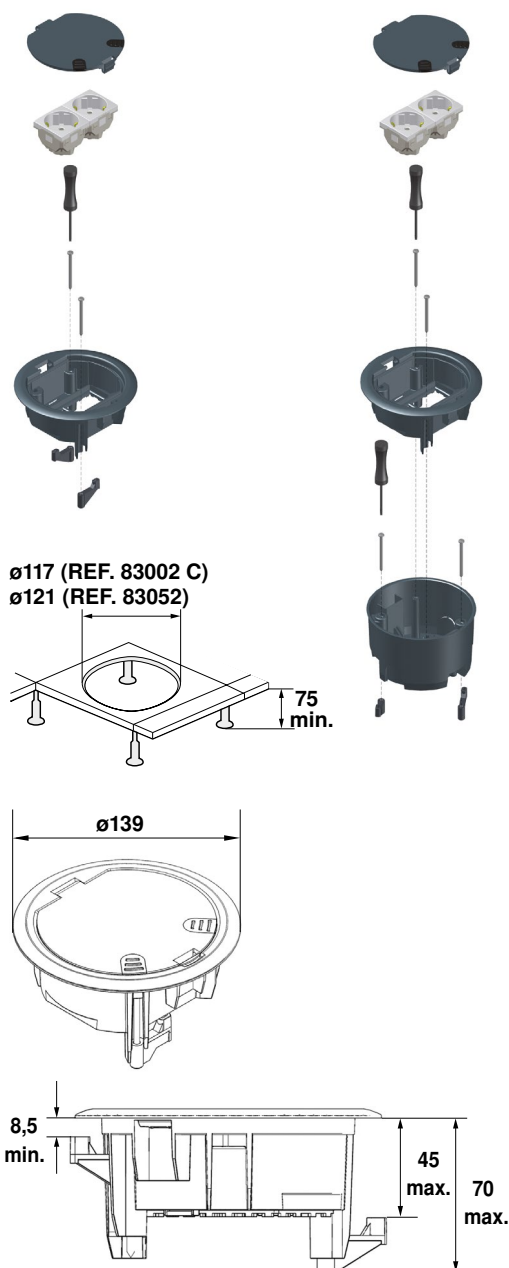

КОЛОННА

Колонны (h = 3180 мм, h = 2730 мм) и мини-колонны (h = 480 мм) изготовлены из высококачественного алюминия и позволяют подавать энергию с пола или потолка.

Обе колонны и мини-колонны имеют независимые места для крепления устройств в стандарте 45x45 с обеих сторон (мы рекомендуем устройства Quadro 45).

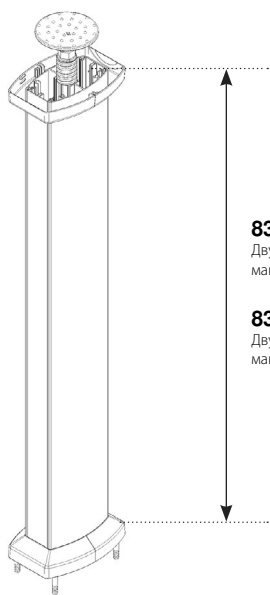

83241
Двухсторонняя колонна,
макс. высота 2730 мм

83242
Двухсторонняя колонна,
макс. высота 3180 мм

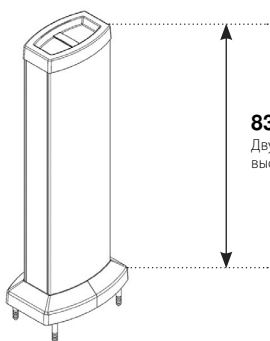

83281
Двухсторонняя мини-колонна,
высота 480 мм

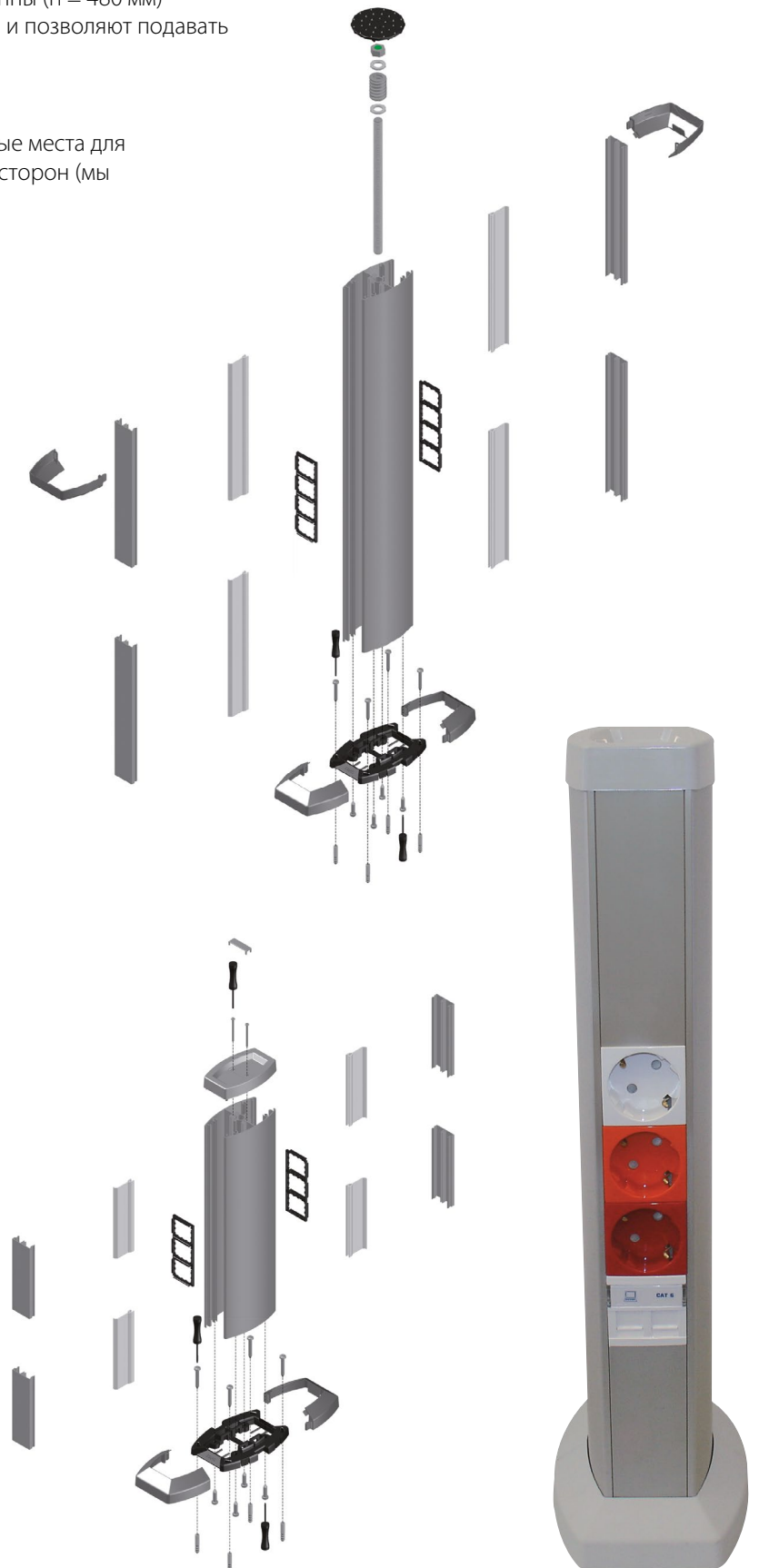

ЭЛКО ЭП УКРАИНА

Официальный дистрибьютор **EFAPEL®**

Офис в Киеве

ул. Сырецкая 35, 04073 Киев, Украина

тел. +38 044 221 10 55

info@elkoep.com.ua

Офис в Одессе:

Осипова 50/52, 650 12 Одесса, Украина

тел. +38 048 772 89 82

odesa@elkoep.com.ua